

Технический паспорт
Номер заказа и цены: см. прайс-лист



VITOCELL 100-H Тип СНА

Горизонтальный емкостный водонагреватель из
стали
с эмалевым покрытием "Ceraprotect"

Информация об изделии

Решение для экономного приготовления горячей воды. Емкостной водонагреватель Vitocell 100 в горизонтальном исполнении поставляется с водонаполнением до 200 л.

Основные преимущества

- Коррозионно-стойкий стальной бак водонагревателя с эмалевым покрытием "Ceraprotect". Дополнительная защита с помощью магниевого анода, анод с электропитанием поставляется в качестве принадлежности.
- Нагрев всего объема воды с помощью змеевика, достигающего дна водонагревателя.
- Высокий уровень комфорта при приготовлении горячей воды благодаря быстрому и равномерному нагреву большими теплообменными поверхностями.
- Незначительные тепловые потери благодаря высокоэффективной круговой теплоизоляции.

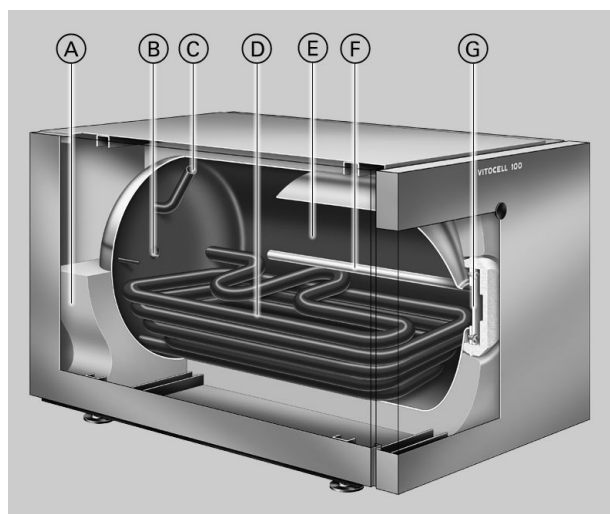

- Ⓐ Высокоэффективная круговая теплоизоляция из жесткого пенополиуретана
- Ⓑ Циркуляция
- Ⓒ Горячая вода
- Ⓓ Нагревательная спираль достигает дна емкости, что обеспечивает полный нагрев емкостного водонагревателя.
- Ⓔ Стальной бак водонагревателя с эмалевым покрытием "Ceraprotect"
- Ⓕ Магнийевый анод
- Ⓖ Отверстие для визуального контроля и чистки

Технические данные

Для приготовления горячей воды в сочетании с водогрейными котлами

Предназначен для установок с

- температурой подачи греющего контура до **110 °C**
- температурой воды в контуре водоразбора ГВС до **95 °C**
- рабочим давлением на стороне **греющего контура до 10 бар**
- рабочим давлением на стороне **контура водоразбора ГВС до 10 бар**

Объем	л		130	160	200
Регистрационный номер по DIN			0243/06–13 MC/E		
Долговременная мощность					
при подогреве воды в контуре водоразбора ГВС с 10 до 45 °C и температуре подачи греющего контура ... при приведенном ниже расходе теплоносителя	90 °C	кВт л/ч	28 688	33 810	42 1032
	80 °C	кВт л/ч	23 565	28 688	32 786
	70 °C	кВт л/ч	19 466	22 540	26 638
	60 °C	кВт л/ч	14 344	16 393	18 442
Долговременная мощность					
при подогреве воды в контуре водоразбора ГВС с 10 до 60 °C и температуре подачи греющего контура ... при приведенном ниже расходе теплоносителя	90 °C	кВт л/ч	27 464	32 550	38 653
	80 °C	кВт л/ч	20 344	24 412	29 498
	70 °C	кВт л/ч	14 241	17 292	19 326
Расход теплоносителя		м ³ /ч	3,0	3,0	3,0
при указанной долговременной мощности					
Затраты теплоты на поддержание готовности		кВтч/24 ч	1,20	1,30	1,50
Q _{ГОТ} при разности температур 45 К (измеренные значения по DIN 4753-8)					
Габаритные размеры					
Общая длина, d	мм		907	1052	1216
Общая ширина, e	мм		640	640	640
Общая высота, f	мм		654	654	654
Масса		кг	90	103	116
емкостного водонагревателя с теплоизоляцией					
Объем змеевика греющего контура		л	5,5	7	8
Площадь теплообменных поверхностей		м ²	0,8	1	1,2
Подключения					
Подающая и обратная магистраль греющего контура	R		1	1	1
Холодная вода и горячая вода	R		¾	¾	¾
Циркуляционный трубопровод	R		1	1	1

Указание по долговременной мощности

При проектировании установки для работы с указанной или рассчитанной долговременной мощностью предусмотреть соответствующий насос загрузки водонагревателя. Указанная долговременная мощность достигается только при условии, что номинальная тепловая мощность водогрейного котла ≥ долговременной мощности.

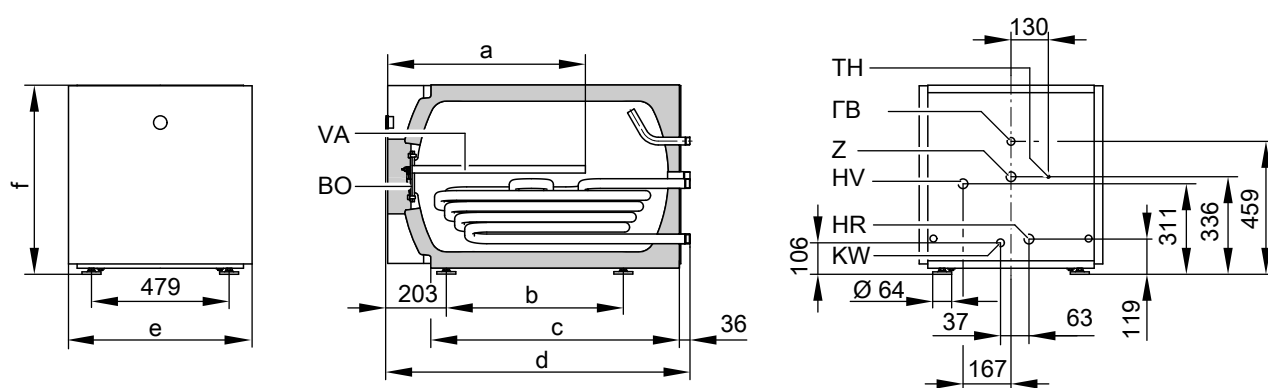

BO Отверстие для визуального контроля и чистки
 HR Обратная магистраль греющего контура
 HV Подающая магистраль греющего контура
 KW Вход холодной воды
 TH Погружная гильза для датчика температуры водонагревателя или термостатного регулятора

VA Магниевый электрод
 GB Трубопровод горячей воды
 Z Циркуляционный трубопровод

Объем	л	130	160	200
a	мм	200	250	300
b	мм	471	616	780
c	мм	721	866	1030
d	мм	907	1052	1216
т	мм	640	640	640
f	мм	654	654	654

Размер a: минимальное расстояние до стены, необходимое для демонтажа и монтажа магниевого защитного электрода.

Коэффициент производительности N_L

по DIN 4708

Температура запаса воды в емкостном водонагревателе T_{sp} = температура входа холодной воды +50 К ^{+5 К/-0 К}

Объем	л	130	160	200
Коэффициент мощности N_L				
при температуре подачи греющего контура				
90 °C		1,3	2,2	3,5
80 °C		1,3	2,2	3,5
70 °C		1,1	1,6	2,5

Указания к коэффициенту мощности N_L

Коэффициент мощности N_L меняется в зависимости от температуры воды в емкостном водонагревателе T_{sp} .

Нормативные показатели

- $T_{sp} = 60\text{ °C} \rightarrow 1,0 \times N_L$
- $T_{sp} = 55\text{ °C} \rightarrow 0,75 \times N_L$
- $T_{sp} = 50\text{ °C} \rightarrow 0,55 \times N_L$
- $T_{sp} = 45\text{ °C} \rightarrow 0,3 \times N_L$

Кратковременная производительность (10-минутная)

отнесенная к коэффициенту мощности N_L при подогреве воды в контуре водоразбора ГВС с 10 до 45 °C

Объем	л	130	160	200
Кратковременная производительность (л/10 мин.)				
при температуре подачи греющего контура				
90 °C		159	199	246
80 °C		159	199	246
70 °C		148	173	210

5457 957 GUS

Технические данные (продолжение)

Максимальный расход воды (10-минутный)

относительно коэффициента мощности N_L

с догревом,

при подогреве воды в контуре водоразбора ГВС с 10 до 45 °С

Объем	л	130	160	200
Максимальный расход воды (л/мин)				
при температуре подачи греющего контура				
90 °С		16	20	24
80 °С		16	20	24
70 °С		15	17	21

Возможный расход воды

объем водонагревателя нагрет до 60 °С,

без догрева

Объем	л	130	160	200
Норма водоразбора	л/мин	10	10	10
Возможный расход воды	л	100	145	180
вода при $t = 60$ °С (пост.)				

Время нагрева

Приведенные периоды нагрева достигаются только в случае, если при соответствующей температуре подачи и нагреве контура водоразбора ГВС с 10 до 60 °С обеспечена максимальная долговременная мощность емкостного водонагревателя.

Объем	л	130	160	200
Период нагрева (мин)				
при температуре подачи греющего контура				
90 °С		20	19	18
80 °С		25	26	25
70 °С		34	34	32

Технические данные (продолжение)

Гидродинамическое сопротивление на стороне греющего контура

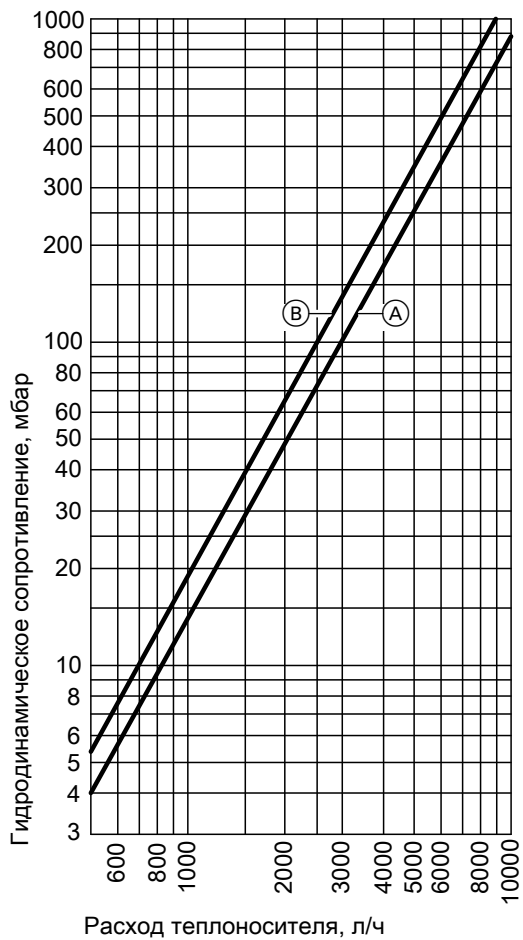

Гидродинамическое сопротивление на стороне контура водоразбора ГВС

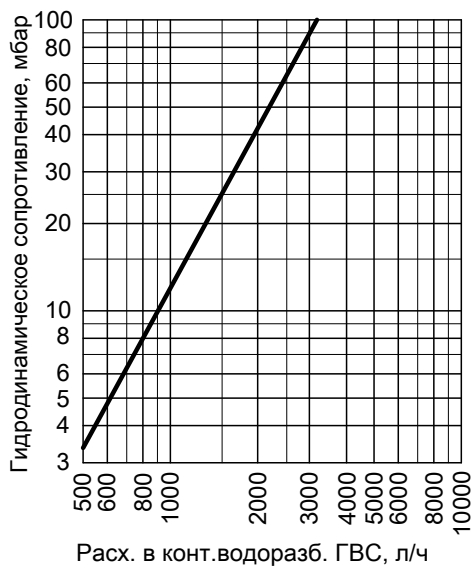

- (A) Водонагреватель объемом 130 л
- (B) Водонагреватель объемом 160 и 200 л

Погружная гильза

Погружная гильза вварена в емкостный водонагреватель.

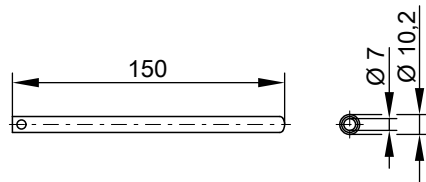

Долговременная мощность

Vitocell 100-H объемом 130

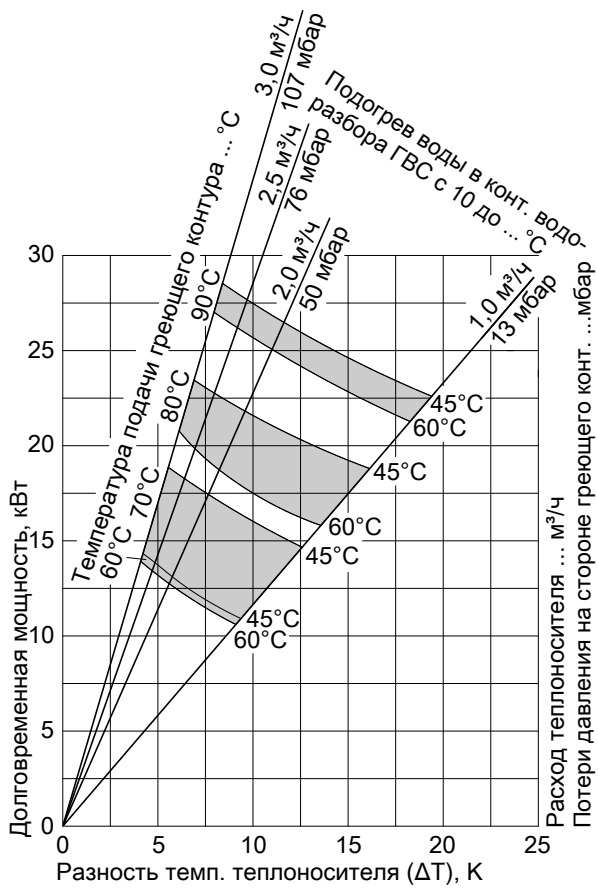

Vitocell 100-H объемом 160 л

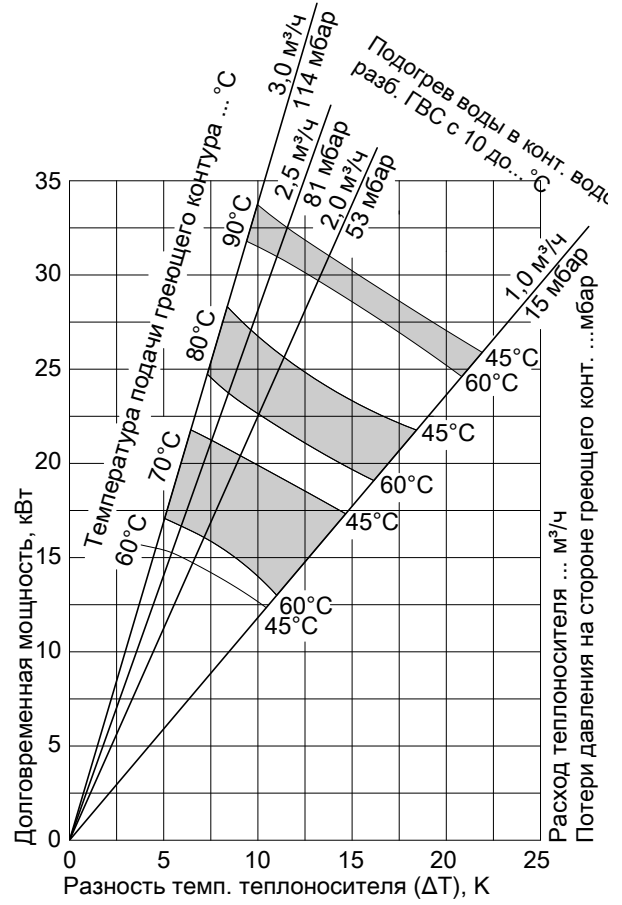

Технические данные (продолжение)

Vitocell 100-H объемом 200 л

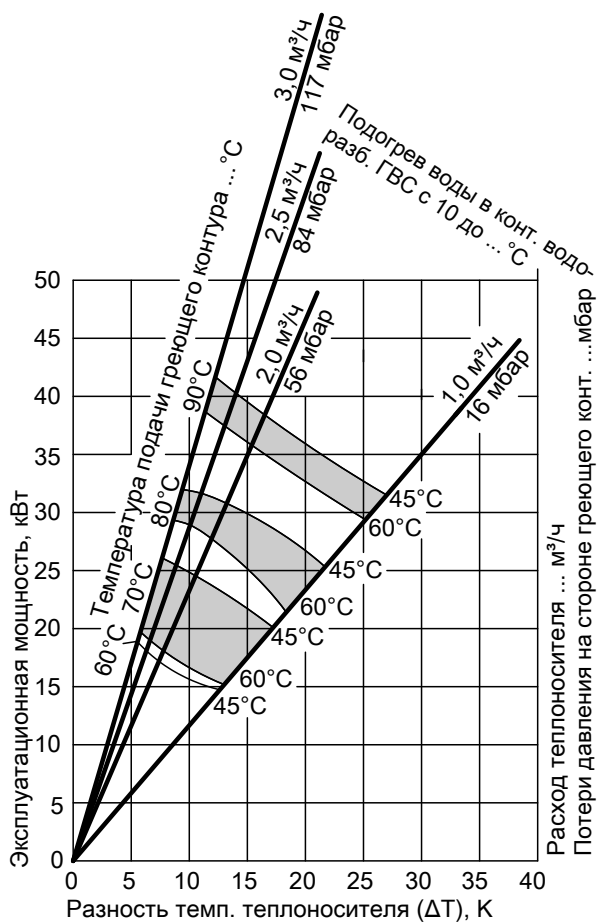

Состояние при поставке

Vitocell 100-H, тип СНА

Объем 130, 160 и 200 литров

Стальной емкостный водонагреватель с внутренним эмалевым покрытием "Ceraprotect".

- Встроенный магниевый электрод пассивной катодной защиты
- Установленная теплоизоляция из жесткого пенополиуретана
- Встроенная погружная гильза для датчика температуры емкостного водонагревателя или термостатного регулятора
- Ввинченные регулируемые опоры

Цвет эпоксидного покрытия листовой обшивки - серебристый.

Указания по проектированию

Подключения в контуре ГВС

Подключение согласно DIN 1988

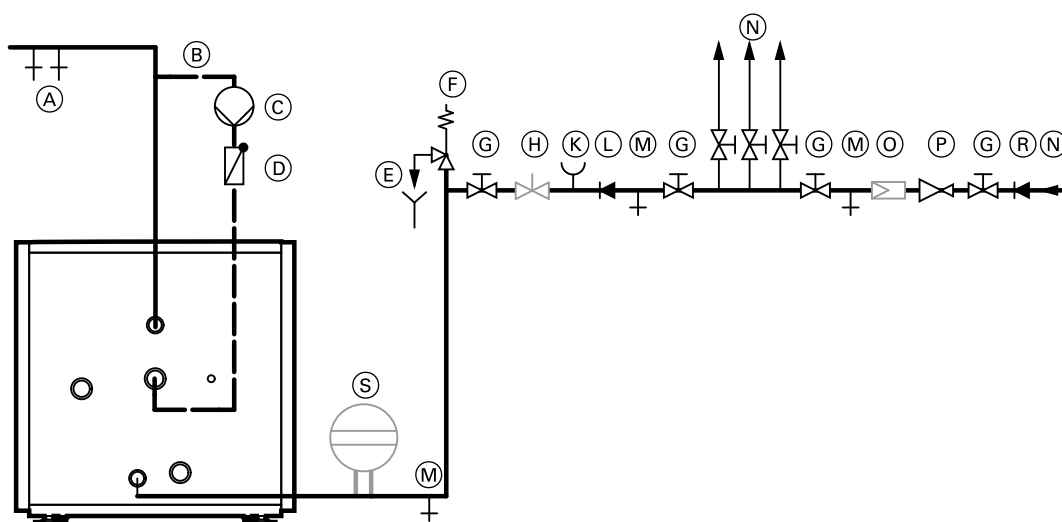

- | | |
|--|---|
| (A) Горячая вода | (K) Подключение манометра |
| (B) Циркуляционный трубопровод | (L) Обратный клапан |
| (C) Циркуляционный насос | (M) Линия опорожнения |
| (D) Подпружиненный обратный клапан | (N) Холодная вода |
| (E) Контролируемое входное отверстие выпускной линии | (O) Водяной фильтр контура ГВС*1 |
| (F) Предохранительный клапан | (P) Редукционный клапан согласно DIN 1988-2
издание за декабрь 1988 г. |
| (G) Запорный кран | (R) Обратный клапан/разделитель трубопроводов |
| (H) Регулятор расхода
(Рекомендуется монтаж и настройка максимального расхода
воды в соответствии с 10-минутной производительностью
емкостного водонагревателя (см. стр. 6)). | (S) Мембранный расширительный бак, предназначенный для
контура ГВС |

Обязателен монтаж предохранительного клапана.

Рекомендация: Установить предохранительный клапан выше верхней кромки водонагревателя. За счет этого обеспечивается защита от загрязнения, образования накипи и высоких температур. Кроме того, в данном случае при работах на предохранительном клапане не требуется опорожнение водонагревателя.

Гарантия

Предоставляемая нами гарантия на емкостный водонагреватель сохраняет силу только при условии, что качество нагреваемой воды соответствует действующему положению о питьевой воде, и имеющиеся водоподготовительные установки исправно функционируют.

Теплообменные поверхности

Коррозионно-стойкие и защищенные теплообменные поверхности (контур ГВС / отопительный контур) соответствуют исполнению C по DIN 1988-2.

Vitocell 100-H в качестве подставного емкостного водонагревателя

Возможны только те комбинации водогрейных котлов с емкостными водонагревателями, которые указаны в прайс-листе.

*1 Согласно DIN 1988-2 в установках с металлическими трубопроводами должен быть установлен водяной фильтр в контуре водоразбора ГВС. При использовании полимерных трубопроводов согласно DIN 1988 и нашим рекомендациям также следует установить водяной фильтр в контуре водоразбора ГВС, чтобы предотвратить попадание грязи в систему хозяйственно-питьевого водоснабжения.

Принадлежности

Блок предохранительных устройств по DIN 1988

- 10 бар: № заказа 7219 722
- DN 15/R ¾
- Макс. отопительная мощность: 75 кВт

Элементы:

- запорный кран
- обратный клапан и контрольный штуцер
- штуцер для подключения манометра
- мембранный предохранительный клапан

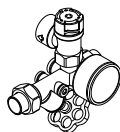

терморегулятор

№ заказа 7151 989

- С термостатической системой.
- С ручкой регулятора снаружи на корпусе.
- Без погружной гильзы
У емкостных водонагревателей Viessmann погружная гильза входит в комплект поставки.
- С шиной для монтажа на емкостном водонагревателе или на стене.

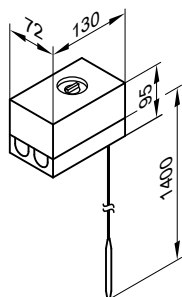

Технические характеристики

Подключение	3-проводной кабель с поперечным сечением провода 1,5 мм ²
Вид защиты	IP 41 согласно EN 60529
Диапазон регулировки	30 - 60 °C, возможна перенастройка до 110 °C
Разность между темп. вкл. и выкл.	макс. 11 K
Коммутационная способность	6(1,5) A250 В~
Переключающая функция	при подъеме температуры с контакта 2 на контакт 3

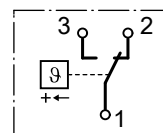

Per. № по DIN

DIN TR 116807
или
DIN TR 96808

Насос загрузки емкостного водонагревателя

Номер заказа	7339 467	7339 468
Тип насоса	UP 25-40	VIRS 30/6-1
Напряжение	В~ 230	230
Потребляемая мощность	Вт 55-65	110-140
Соединение	R 1	1¼
Соединительный кабель для водогрейных котлов	M 4,7	4,7
	до 40 кВт	40 - 70 кВт

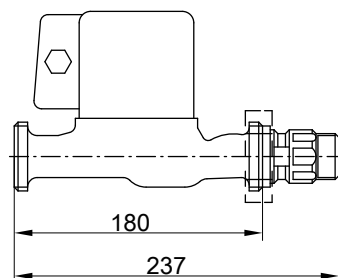

№ заказа 7339 467 и 7339 468

Принадлежности (продолжение)

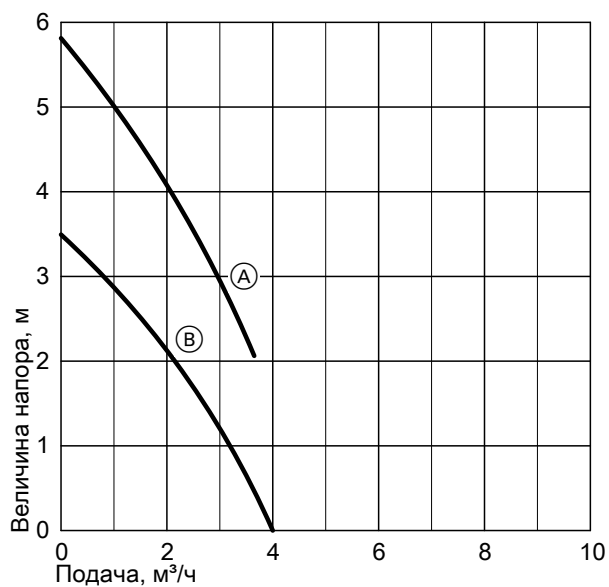

- Ⓐ Номер заказа 7339 468
- Ⓑ Номер заказа 7339 467

Отпечатано на экологически чистой бумаге,
отбеленной без добавления хлора.



Оставляем за собой право на технические изменения.

ТОВ "Віссманн"
вул. Димитрова, 5 корп. 10-А
03680, м.Київ, Україна
тел. +38 044 4619841
факс. +38 044 4619843

Viessmann Group
ООО "Виссманн"
г. Москва
тел. +7 (495) 663 21 11
факс. +7 (495) 663 21 12
www.viessmann.ru

5457 957 GUS